

小屋伏図 (S=1/40)

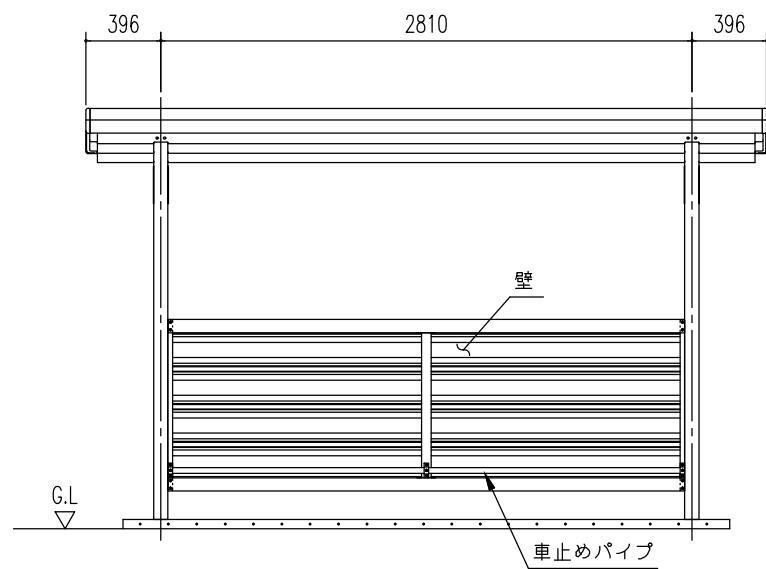

正面立面図 (S=1/40)

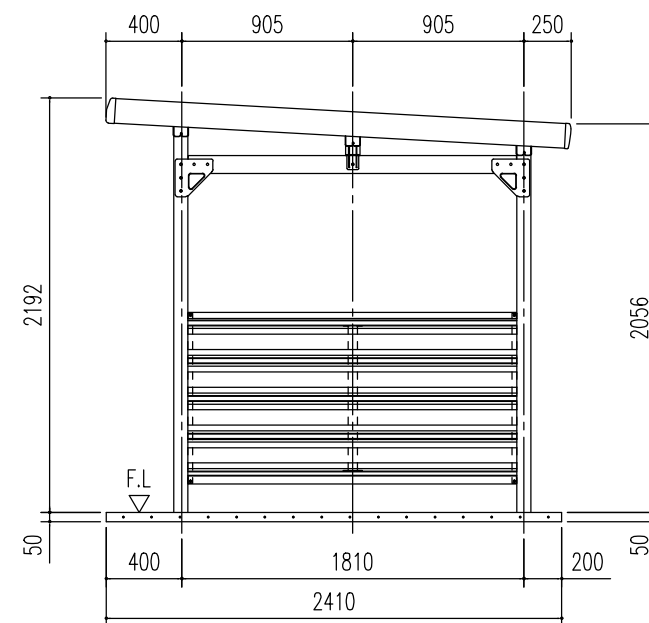

側面立面図 (S=1/40)

名称 ヨド自転車置場 YOKCU型
(アンカープレート方式)
機種名 YOKCU-280型(豪雪地用)<1/3>

株式会社 淀川製鋼所